

タッピングナットアンカー コンクリート用 SNAKE (スネイク)

[特 長]

- ◆外側のタッピングスクリューでコンクリートへねじ込めるナット
- ◆電動工具での簡単な作業が可能 ハンマー不要
- ◆施工後、簡単に取り外しが可能な為、仮設工事、一時設置に最適です。
- ◆専用ビットによる安定した埋め込み深さが可能です

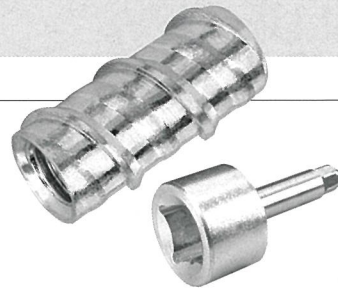

[施 工 手 順]

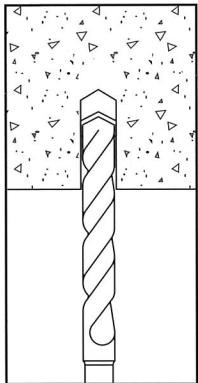

所定の穿孔径、穿孔深さに穴をあける。

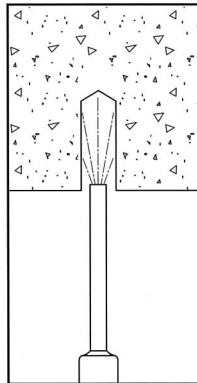

ダストポンプ、ブロワー等を用いて、切粉を除去する。

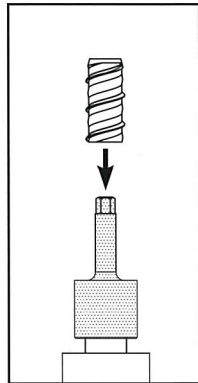

セッティングツールにスネイクをセットする。18Vのインパクトドライバーを推奨致します。

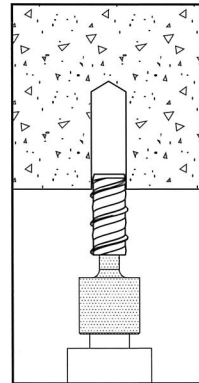

インパクトドライバーで施工。セッティングツールがコンクリート面に着けば完了。※インパクトドライバーを強く押付けしないでください。

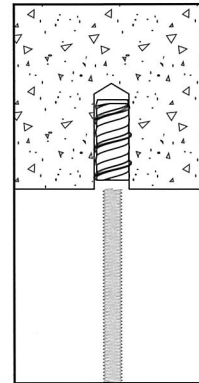

完了後にボルトを挿入。※取り外ししたスネイクの再利用はできません。

[寸 法 ・ 強 度]

コンクリート圧縮強度 21N/mm²での数値となります。
カタログ内強度は設計時の目安値であり、保証値ではありません。

SNAKE スチール製 電気亜鉛めっき

| 品番 | 施工時 最大トルク (Nm) | ロッド締付け 最大トルク T _{max,tr} (Nm) | 許容 引張強度 (kN) | 最大 引張強度 (kN) |
|------------|----------------------|---|--------------------|--------------------|
| SNAKE-M8 | 185 | 10 | 2.8 | 10.6 |
| SNAKE-M10 | 468 | 10 | 2.8 | 10.6 |
| SNAKE-M12 | 468 | 49 | 3.5 | 27.3 |
| SNAKE-W3/8 | 468 | 10 | 2.8 | 10.6 |
| SNAKE-W1/2 | 468 | 49 | 3.5 | 27.3 |

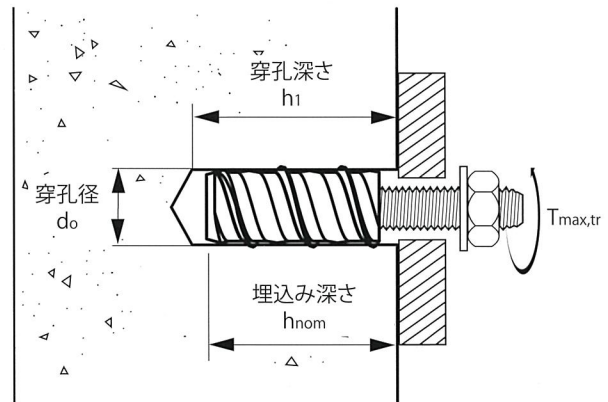

| 品番 | ねじ サイズ | 谷径 (mm) | 全長 (mm) | ねじ長 (mm) | 穿孔径 do (mm) | 最小穿孔深さ h1 (mm) | 埋込深さ hnom (mm) | 小箱入数 (本) | 大箱入数 (本) |
|------------|-----------|------------|------------|-------------|----------------|-------------------|-------------------|-------------|-------------|
| SNAKE-M8 | M8 | 12.7 | 31 | 20 | 13.3 | 50 | 41 | 50 | 400 |
| SNAKE-M10 | M10 | 12.7 | 31 | 10 | 13.3 | 50 | 41 | 50 | 400 |
| SNAKE-M12 | M12 | 19.1 | 42 | 24 | 19.9 | 60 | 54 | 50 | 200 |
| SNAKE-W3/8 | W3/8 | 12.7 | 31 | 10 | 13.3 | 50 | 41 | 50 | 400 |
| SNAKE-W1/2 | W1/2 | 19.1 | 42 | 24 | 19.9 | 60 | 54 | 50 | 200 |

[スネイク セッティングツール (インパクトレンチ用専用ビット)]

| ねじサイズ | 品名 | 入数(本) |
|-----------|------------------------|-------|
| M8 | SNAKE-M8 Setting tool | 1 |
| M10, W3/8 | SNAKE-M10 Setting tool | 1 |
| M12, W1/2 | SNAKE-M12 Setting tool | 1 |

※Wねじ品はPOWERS製品ではありません。



SNAKE専用セッティングツール
差込角12.7(全サイズ)

[スネイク 専用ドリルビット]SDSプラス

| ねじサイズ | サイズ | 全長 | 有効長 | 箱入数(本) |
|--------------|------|-----|-----|--------|
| M8,M10, W3/8 | 13.3 | 166 | 100 | 5 |
| M12, W1/2 | 19.9 | 166 | 100 | 5 |

